

**ՋԵՐՄԱՄԵԿՈՒՍԻՉ ՇԻՆԱՐԱՐԱԿԱՆ
ՆՅՈՒԹԵՐԻ ԵՎ ՇԻՆՎԱԾՔՆԵՐԻ
ՏՎՅԱԼՆԵՐԻ ՇՏԵՄԱՐԱՆ**

ԵՐԵՎԱՆ 2013



Empowered lives.
Resilient nations.

ՄԱԿ-ի Զարգացման ծրագիր



Գլոբալ էկոլոգիական Ֆոնդ



ՀՀ բնակահպանության
նախարարություն

ՀՀ քաղաքաշինության
նախարարություն

Պատվիրատու՝ «Շենքերի էներգետիկ արդյունավետության բարձրացում» ՄԱԶԾ-ԳԷՖ/00059937 ծրագիր, որը ՀՀ-ում իրականացվում է 2010 թվականից, աջակցություն ցուցաբերելով էներգաարդյունավետ շինարարական նորմերի մշակմանը, մասնագետների վերապատրաստմանը, էներգաարդյունավետ շենքերի նախագծման ցուցադրմանը և էներգախնայող նոր նյութերի և սարքավորումների արտադրության խթանմանը:

Առաջադրանքի պատասխանատու փորձագետ՝
Ծրագրի ղեկավար՝
Փորձագիտական խմբի օգնական՝

Գարիկ Արաբյան
Վահրամ Զալալյան
Մարիաննա Արզանգույան

Սույն շտեմարանում ներկայացված են ՀՀ շուկայում առկա ջերմամեկուսիչ նյութերի և շինվածքների բնութագրերը, ինչպես նաև դրանք արտադրող և ներկրող ընկերությունները: Ջերմամեկուսիչ նյութերի և շինվածքների բնութագրերը ներկայացված են ընկերությունների կողմից տրամադրված տեղեկատվության հիման վրա:



Բովանդակություն

Ներածություն.....	3
Պեղիտային հումքով ջերմամեկուսիչ նյութեր	5
Հանքային բամբակից ջերմամեկուսիչ նյութեր	6
Փրփրապոլիուրեթանից, փրփրապլաստից և փրփրապոլիստիրոլից ջերմամեկուսիչ նյութեր.....	7
1. Տեղական հումքից ջերմամեկուսիչ նյութեր արտադրող ընկերություններ	8
1.1. Փքապեռիլից ջերմամեկուսիչ նյութեր արտադրող ընկերություններ	8
1.1.1. «Ապագա տուն» ՍՊԸ	8
1.1.2. «Էկոպեռիլտ» ՍՊԸ.....	9
1.1.3. «Թերմո-միներալ» ՍՊԸ.....	10
1.1.4. «Սաֆեգ գրուպ» ՍՊԸ.....	11
1.1.5. «Վանի» ՍՊԸ	12
1.1.6. «Գիտաարտադրական Տնաշեն» ՍՊԸ	13
1.1.7. «Քար և սիլիկատներ» ՓԲԸ	14
1.2. Հանքային բամբակից ջերմամեկուսիչ նյութեր.....	15
1.2.1. «Արջերմեկ» ՍՊԸ	15
2. Ներկրվող հումքից ջերմամեկուսիչ նյութեր արտադրող ընկերություններ	16
2.1. Փրփրապլաստ արտադրող ընկերություններ.....	16
2.1.1. «Բակսս» ՍՊԸ.....	16
2.1.2. «Մեգերյան-Շին» ՓԲԸ.....	17
2.1.3. «Միկմետալ» ՓԲԸ	18
2.1.4. «Նարսան» ՍՊԸ.....	19
2.1.5. «Պրոֆ ԱԼ» ՍՊԸ	20
2.1.6. «Սպայկա» ՍՊԸ	21
2.2. Փրփրապոլիուրեթան արտադրող ընկերություններ	22
2.2.1. «Էսուլեն» ՍՊԸ	22
2.2.2. «Լեգհոն Պարիսպ» ՍՊԸ.....	23
2.3. Փրփրապոլիստիրոլ արտադրող ընկերություն	24
2.3.1. «Լիվասա» ՍՊԸ	24
2.3.2. «Տերմոպլեքս» ՍՊԸ	25
2.3.3. Դավիթ Ավետիսյան Ա/Ձ	26

3. Ջերմամեկուսիչ նյութեր ներկրող ընկերություններ.....	27
3.1. Հանքային բամբակ ներկրող ընկերություններ.....	27
3.1.1. «Ակվատուս» ՍՊԸ	27
3.1.2. «Առանցք» ՍՊԸ	28
3.1.3. «Արևիկ» ՍՊԸ.....	29
3.1.4. «Կլիմատեքնիք» ՍՊԸ	30
3.1.5. «Կնաուֆ Արմենիա» ՍՊԸ	31
3.1.6. «Յունիփոլ» ՍՊԸ	32
3.1.7. «Կոմֆորտ Ռ և Վ» ՍՊԸ.....	33
3.1.8. «Սարմէ Գրուպ» ՍՊԸ.....	34
3.1.9. «Սեմուր ընդ Կո» ՍՊԸ	35
3.1.10. «Օջախ-Ե» ՍՊԸ.....	36
3.2. Փրփրապլաստ ներկրող ընկերություններ.....	37
3.2.1. «Գրանիտի Աշխարհ» ՍՊԸ	37
3.2.2. «Նորիկ Հակոբջանյան» ՍՊԸ.....	38
3.2.3. «Մարմարի Աշխարհ» ՍՊԸ	39
3.2.4. «Եվրոպա» ՍՊԸ	40
3.2.5. «Սերգեյ Գրուպ» ՍՊԸ	41
3.3. XPS Փրփրապոլիստիրոլ ներկրող ընկերություններ.....	42
3.3.1. «Գիգա» ՍՊԸ.....	42
3.3.2. «Մասիս» ՍՊԸ.....	43
3.3.3. «Սարմէ Գրուպ» ՍՊԸ.....	44
3.4. Ջերմաանդրադարձիչ նյութեր ներկրող ընկերություններ	45
3.4.1. «Աբրիս-Ապ» ՍՊԸ.....	45
3.4.2. «Հովաշ» ՍՊԸ	46
3.5. Սենդվիչ-պանելներ արտադրող և ներկրող ընկերություններ.....	47
3.5.1. «Բոնուս բիլդինգ» ՍՊԸ.....	47
3.5.2. «Սագա» ՍՊԸ	48
3.5.3. «Քինգսփան» ՍՊԸ	49
Նշումների համար	50





Ներածություն

Շենքերում էներգախնայողության ապահովման և էներգետիկ ծախսերի նվազեցման ամենարդյունավետ միջոցը միշտ եղել և մնում է պատշաճ ջերմամեկուսացումը:

Հնուց ի վեր հայ շինարարները, որպես պատի կոնստրուկտիվ լուծում, կիրառել են ավանդական «միդիս» շարվածքը: Այն իրենից ներկայացնում էրկու շարք (50սմ) շարված տուֆե քարեր, որոնց արանքները լցված են տուֆի մանր ջարդոն (խիբար), բնական և արհեստական (արդյունաբերական այրման թափոններից) խարամներ, պեմզա և այլն: Քարերի շարքը ամրակցված է կրացեմենտային շաղախով: Չնայած տուֆը իրենից ներկայացնում է հրաբխային նստվածքային ծակոտկեն ապար և աչքի է ընկնում լավ ջերմամեկուսիչ հատկությունով, այնուամենայնիվ «միդիս» շարվածքով իրականացված պատերը չեն բավարարում ջերմային պաշտպանության ժամանակակից պահանջներին:

Այսօր Հայաստանի Հանրապետությունում լայն կիրառություն են գտել համեմատաբար «նոր» սերնդի շինարարական ջերմամեկուսիչ նյութեր, որոնց կիրառման արդյունքում հնարավոր է զգալիորեն բարձրացնել շենքերի էներգետիկ արդյունավետությունը:

Հայկական շուկայում հիմնականում ներկայացված են պեռլիտից, հանքային և բազալտե մանրաթելերից, ապակեմանրաթելերից, փրփրապոլիստիրոլից և փրփրապոլիուրեթանից պատրաստված ջերմամեկուսիչ նյութեր և արտադրանք: Շուկայում առկա են ճառագայթային ջերմափոխանցման պաշտպանության համար նախատեսված փրփրապոլիէթիլենային և thermo-reflex տեսակի ջերմաանդրադարձիչներ:

Շտեմարանում գետեղված ջերմամեկուսիչ նյութերը բաժանվել են հետևյալ պայմանական խմբերի.

- ՀՀ-ում տեղական հումքից արտադրվող ջերմամեկուսիչ նյութեր
- ՀՀ-ում ներկրվող հումքից արտադրվող ջերմամեկուսիչ նյութեր
- ՀՀ ներկրվող ջերմամեկուսիչ նյութեր

Ջերմամեկուսիչ նյութերի դասակարգումը իրականացվում է համաձայն ԳՕՍՏ 16381-77 «Շինարարական ջերմամեկուսիչ նյութեր և շինվածքներ. դասակարգումը և ընդհանուր տեխնիկական պահանջները» (Материалы и изделия строительные теплоизоляционные. Классификация и общие технические требования), մասնավորապես ըստ հետևյալ հատկանիշների.

1. հիմնական հումք հանդիսացող նյութ.

- օրգանական,
- ոչ օրգանական:

Օրգանական և ոչ օրգանական հումքից պատրաստված ջերմամեկուսիչ նյութերը դասվում են ոչ օրգանական նյութերի շարքին, եթե խառնուրդի մեջ ոչ օրգանական նյութերի քանակը ըստ կշռի գերազանցում է 50%:

2. կառուցվածք.

- մանրաթելային,
- բջջային,
- հատիկային:

3. կապակցող նյութի առկայության.

- կապակցող նյութեր պարունակող,
- կապակցող նյութեր չպարունակող:

4. ձև.

- փխրուն (պեռլիտ, բամբակ և այլն),
- հարթ (սալիկներ, ներքնակներ, ամրաթելեր և այլն),
- ֆաստնային (գլան, կիսագլան, սեգմենտ և այլն),
- քուղային:

5. այրելիություն.

- չայրվող,
- դժվար այրվող,
- այրվող:

ԿԱՐԵՎՈՐ Է. Շտեմարանում ներկայացված նյութերի տեխնիկական հարաչափերը չեն կարող օգտագործվել որպես հաշվարկային տվյալներ:





Պեղիտային հումքով ջերմամեկուսիչ նյութեր

Ջերմամեկուսիչ նյութերի արտադրության համար օգտագործվում է փքեցված պեղիտ: Փվեցքած պեղիտը, որի խտությունը կազմում է 50-150 կգ/մ³, ստացվում է հումքային պեղիտից՝ խտությունը 1100կգ/մ³, 850-900 °C պայմաններում ջերմային մշակման արդյունքում: Մշակման արդյունքում պեղիտի ծավալը մեծանում է 7-15 անգամ: Փքեցված պեղիտի հումքից պատրաստված ջերմամեկուսիչ նյութերի տեխնիկական բնութագրերը բերված են Աղյուսակ 1-ում:

Աղյուսակ 1.

№	Արտադրանք	խտություն, կգ/մ ³	Ջերմահաղորդականության գործակից, Վտ/մ ² °C
1.	Փքեցված պեղիտե ավազ	50-150	0.038-0.058
2.	Փրփրապակե հատիկներ	150-200	0.058-0.076
3.	Պեղիտասիլիկատային սալեր և սեզմենտներ	200-270	0.06-0.07
4.	Ճկուն պեղիտային ջերմամեկուսիչ ներքնակներ	80-120	0.04-0.045
5.	Պեղիտացեմենտային սալեր	400-500	0.06-0.14
6.	Պեղիտագիպսային սալեր	270-330	0.165
7.	Փրփրապակե հատիկային սալեր	225-325	0.059-0.065

ՀՀ-ում հումքային պեղիտ արտադրում են «Լեվադան» ՍՊԸ և «Արագած-Պեղիտ» ԲԲԸ: Փքեցված պեղիտ և դրանից ջերմամեկուսիչ նյութեր արտադրում են հետևյալ ընկերությունները՝ «Ապագա Տուն» ՍՊԸ, «Էկոպեղիտ» ՍՊԸ, «Թերմոմիներալ» ՍՊԸ, «Սաֆեգ Գրուպ» ՍՊԸ, «Վանի» ՍՊԸ, «Գիտաարտադրական Տնաշեն» ՍՊԸ, «Քար և սիլիկատներ» ՓԲԸ :

Հանքային բամբակից ջերմամեկուսիչ նյութեր

Հանքային բամբակից ջերմամեկուսիչ նյութերի դասին են պատկանում քարե մանրաթելերից (բազալտ, դիաբազ) և ապակե մանրաթելերից պատրաստված ջերմամեկուսիչ նյութերը:

Այս դասին պատկանող ջերմամեկուսիչ նյութերը արտադրվում են ներքնակների, բամբակի ինչպես նաև հարթ սալերի տեսքով: Խտությունը կախված նյութի տեսակից կարող է տատանվել 10-150 կգ/մ³: Ապակե բամբակի և հանքային բամբակի արտադրության մեջ կիրառվում են կապակցող նյութեր՝ բացառությամբ բազալտե գերնուրբ մանրաթելերից ստացվող արտադրատեսակներում: Քարե բամբակից պատրաստված ջերմամեկուսիչ արտադրանքը առանձնանում է ջերմապաշտպանիչ բարձր ցուցանիշներով և քիմիական նյութերի ազդեցության նկատմամբ բարձր կայունությամբ: ՀՀ շուկայում առկա այս դասի ջերմամեկուսիչ նյութերի տեխնիկական բնութագրերը բերված են Աղյուսակ 2-ում:

Աղյուսակ 2

№	Արտադրանք	Խտություն, կգ/մ ³	Ջերմահաղորդականության գործակից, Վտ/մ ² °C
1.	Հանքային բամբակ	30-160	0.039-0.045
2.	Բազալտե գերնուրբ մանրաթելերից ներքնակներ	15-30	0.036-0.037
3.	Բազալտե նուրբ մանրաթելերից ներքնակներ	15-40	0.037-0.044
4.	Ապակե բամբակ	11	0.045
5.	Բազալտե մանրաթելերից ջերմամեկուսիչ քուղ	150-200	0.045-0.049

Բազալտե գերնուրբ և նուրբ մանրաթելերից ջերմամեկուսիչ արտադրանք արտադրում է «Արջերմեկ» ՍՊԸ: ՀՀ քարե բամբակ ներմուծում են «Յունիփոլ» ՍՊԸ, «Կնաուֆ Արմենիա» ՍՊԸ, «Ակվատուս» ՍՊԸ և «Սարմէ Գրուպ» ՍՊԸ: Ապակե մանրաթելերից ջերմամեկուսիչ նյութեր ներմուծում են՝ «Օջախ-Ե» ՍՊԸ, «Առանցք» ՍՊԸ, «Արևիկ» ՍՊԸ, «Նորիկ Հակոբ-ջանյան» Շինանյութի Առևտրային Բազա, «Կոմֆորտ Ռ և Վ» ՍՊԸ, «Կլիմատեքնիք» ՍՊԸ, «Սեմուր ընդ կո» ՍՊԸ: Ապակե մանրաթելերից արտադրված ջերմամեկուսիչ նյութերը հիմնականում ներմուծվում են Թուրքիայից և Իրանից:





Փրփրապոլիուրեթանից, փրփրապլաստից և փրփրապոլիստիրոլից ջերմամեկուսիչ նյութեր

ՀՀ ջերմամեկուսիչ նյութերի շուկայում առկա են ինչպես տեղական արտադրության, այնպես էլ ներկրվող փրփրապոլիուրեթանից, փրփրապոլիստիրոլից և էքստրուդացված փրփրապոլիստիրոլից պատրաստված ջերմամեկուսիչ նյութեր: Այս դասին պատկանող ջերմամեկուսիչ նյութերի տեխնիկական բնութագրերը բերված են Աղյուսակ 3-ում:

Աղյուսակ 3

№	Արտադրանք	Խտություն, կգ/մ ³	Ջերմահաղորդականության գործակից, Վտ/մ ² °C
1.	Փրփրապլաստ	10-90	0.03-0.05
2.	Էքստրուդացված փրփրապոլիստիրոլ	30-50	0.029-0.040
3.	Փրփրապոլիուրեթան	20-200	0.020-0.029

Փրփրապլաստ, փրփրապոլիստիրոլ և էքստրուզիոն փրփրապոլիստիրոլ ՀՀ-ում արտադրում և ներմուծում են հիմնականում հետևյալ ընկերությունները՝ «Մեգերյան-Շին» ՓԲԸ, «Միկմետալ» ՓԲԸ (փրփրապլաստե 3D պանելներ), «Նարսան» ՍՊԸ, «Նեքսուս Պակ» ՍՊԸ, «Պրոֆ ԱԼ» ՍՊԸ, «Էսուէն» ՍՊԸ, «Լեգիոն Պարիսպ» ՍՊԸ, «Տերմոպլեքս» ՍՊԸ, «Բակսս» ՍՊԸ, «Բոնուս Բիլդինգ» ՍՊԸ, «ԳԻՋԱ» ՍՊԸ, «Գրանիտի Աշխարհ» ՍՊԸ, «Եվրոպա» ՍՊԸ, «Մասիս» ՍՊԸ, «Մարմարի աշխարհ» ՍՊԸ, «Սարմէ Գրուպ» ՍՊԸ, «Սերգեյ Գրուպ» ՍՊԸ ընկերությունները:

ՀՀ ներկրվում են նաև ջերմամանդրադարձիչ ջերմամեկուսիչ նյութեր: Տվյալ տիպի նյութեր ներկրում են «Հովաշ» ՍՊԸ և «Աբրիս-Ապ» ՍՊԸ:

Ստորև ներկայացվում է ՀՀ-ում ջերմամեկուսիչ արտադրող և ներմուծող ընկերությունների վերաբերյալ տեղեկատվություն, ինչպես նաև համապատասխան նյութերի տեխնիկական ցուցանիշները:

1. Տեղական հումքից ջերմամեկուսիչ նյութեր արտադրող ընկերություններ

1.1. Փքապեռիտից ջերմամեկուսիչ նյութեր արտադրող ընկերություններ

1.1.1. «Ապագա տուն» ՍՊԸ

ՀՀ, Երևան, Մանանդյան փ., 41/2

Հեռ.՝ (+374 93) 84 82 82

(+374 93) 30 96 01

Էլ.փոստ՝ katranide@mail.ru

Տնօրեն՝ Ս.Սամվելյան

Արտադրատեսակ	Չափեր՝ բ՝եյ, մմ	Խտություն, կգ/մ ³	Ջերմահաղոր- դականության գործակից, Վտ/մ ² °C
Ջերմամեկուսիչ և ձայնամեկուսիչ եռաշերտ պանելներ՝ փքապեռիտե շերտով	պանելի հաստություն՝ 260	500-600	0.12 (պանելի ջերմափոխանցման դիմադրությունը՝ 2,2-2,4)





1.1.2. «Էկոպեռլիտ» ՍՊԸ

ՀՀ, Երևան, Աճառյան փ., 40ա

Հեռ.՝ (+374 10) 61 68 04

(+374 91) 43 64 95

Ֆաքս՝ (+374 10) 62 72 61

Էլ.փոստ՝ ecoperlite@web.am

Տնօրեն՝ Հ.Հակոբյան



Արտադրատեսակ	Չափեր՝ բ՝Ե՛լ, մմ	Խտություն, կգ/մ ³	Ջերմահաղոր- դականության գործակից, Վտ/մ ² °C
Պեռլիտե ավազ (շարքային), փքված, ԳՕՍՏ 10832-96	ըստ պատվերի	50-100	0,035-0,039
Պեռլիտե ավազ (շարքային), փքված, ԳՕՍՏ 10832-96	ըստ պատվերի	100-200	0,044-0,052
Պեռլիտե ավազ (խոշորամոդուլային), փքված	ըստ պատվերի	100-200	0,044-0,052
Պեռլիտե խիճ, ֆր. 5-10,10-20մմ, փքված	ըստ պատվերի	100-200, 200-300	0,044-0,052 0,058-0,065
Պեռլիտասիլիկատային սալեր	30,40,50x 500x500	215-260	0,06-0,065



1.1.3. «Թերմո-միներալ» ՍՊԸ

ՀՀ Երևան, Խորենացու փ., 33
 Հեռ.՝ (+374 94) 23 26 01
 (+374 99) 36 47 77



Կայք՝ www.thermomaterial.am
 Էլ. փոստ՝ info@thermomaterial.am
 Տնօրեն՝ Մ. Գևորգյան

Արտադրատեսակ	Չափեր՝ բ՝ե՛լ, մմ	Խտություն, կգ/մ ³	Ջերմահաղոր- դականության գործակից, Վտ/մ ² °C
Պեղիտացեմենտային բլոկ երեսպատման սալիկով	160x300x500	1000-1200	0.067
Միջնորմային ձայնամեկուսիչ բլոկ	80x420x600	1000	0.067
Ջերմամեկուսիչ բլոկ պաշտպանիչ շերտով	50-200x 420x600	500-600	0.067

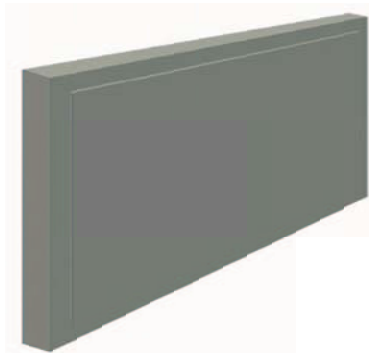



1.1.4.« Սաֆեգ գրուպ» ՍՊԸ

ՀՀ Շիրակի Մարզ, Գյումրի

Շիրակացու փ , 5/5

Հեռ՝ (+374 312) 3 55 55

(+374 312 6 77 77

Կայք՝ www.safeg.com

Էլ փոստ՝ info@safeg.com

Տնօրեն՝ Գ Բաղդասարյան



Արտադրատեսակ	Չափեր՝ բեթն մմ	Խտություն կգ մ ³	Ջերմահաղորդականության գործակից Վտ/մ ² °C
Պեղիտացեմենտային բլոկ	100-200x 200x400	500-600	0.067



1.1.5. «Վանի» ՍՊԸ

ՀՀ Երևան, Արին-Բերդի փ., 2/1
 Հեռ.՝ (+374 10) 47 03 91
 (+374 96) 20 65 20
 Ֆաքս՝ (+374 10) 47 03 90
 Կայք՝ www.vani.am
 Էլ. փոստ՝ info@vani.am
 Տնօրեն՝ Վ. Գրիգորյան



Արտադրատեսակ	Չափեր՝ բ՛ե՛լ, մմ	Խտություն, կգ/մ ³	Ջերմահաղոր- դականության գործակից, Վտ/մ ² °C
Պեռլիտե ավազ	ըստ պատվերի	80-120	0.045-0.06
Պեռլիտագիպսե սալեր	100x330x1000	270-330	0,165
Պեռլիտա-ցեմենտային բլոկ	100,200x200x400	350-450	0.060
Պեռլիտա-ցեմենտային սալ	50,80,100x400x400	400-450	0.060





1.1.6. «Գիտաարտադրական Տնաշեն» ՍՊԸ

ՀՀ Երևան, Գ. Հասրաթյան փ., 21
 Հեռ.՝ (+374 10) 35 12 55
 (+374 93) 82 66 11
 Կայք՝ www.gatnashen.am
 Էլ.փոստ՝ gatnashen@mail.ru
 Տնօրեն՝ Ա.Պետրոսյան



Արտադրատեսակ	Չափեր՝ բ*ե*լ, մմ	Խտություն, կգ/մ ³	Ջերմահաղոր- դականության գործակից, Վտ/մ ² °C
Երեսպատման սալ	40,70x330x430	1000-1200	0.06-0.11
Ներքին պատերի սալ	35,70x330x430	1000-1200	0.06-0.11
Միջնորմային սալ	80x430x640	500-600	0.06-0.11



1.1.7. «Քար և սիլիկատներ» ՓԲԸ

ՀՀ, Երևան, Աճառյան փ., 40ա

Հեռ.՝ (+374 10) 61 45 40

(+374 99) 24 88 11

Էլ.փոստ՝ artursamson@yahoo.com

Տնօրեն՝ Գ.Մելիտոսյան

Արտադրատեսակ	Չափեր՝ բեյլ, մմ	Խտություն, կգ/մ ³	Ջերմահաղոր- դականության գործակից, վտ/մ ² °C
Փրփրապակե հատիկներ	ըստ պատվերի	150-200	0.044-0.058
Փրփրապակե հատիկային սալեր	50,70,100x350x550 50,70,100x500x500	225-325	0.059-0.065





1.2. Հանքային բամբակից ջերմամեկուսիչ նյութեր

1.2.1. «Արջերմեկ» ՍՊԸ

ՀՀ, Կոտայքի մարզ, Հրազդան,
ՀրազդէԿ, տարածք 3
Հեռ.՝ (+374 91) 21 46 10
(+374 93) 21 46 10

Կայք՝ www.arjermek.am
Էլ.փոստ՝ g.arabyan@gmail.com
info@arjermek.am

Տնօրեն՝ Հ.Արաբյան



Արտադրատեսակ	Չափեր՝ բ՝ե՛լ, մմ	Խտություն, կգ/մ ³	Ջերմահաղոր- դականության գործակից, Վտ/մ ² °C	Կիրառման ջերմաս- տիճան, °C
Բազալտե գերնուրբ մանրաթելերից ներքնակներ	5-15x 1000x2000	15-30	0,036	-250..+700
Բազալտե նուրբ մանրաթելերից ներքնակներ	5-15x 1000x2000	15-80	0,036	-250..+700
Բազալտե մանրաթելերից քող	ըստ պատվերի	15-30	0,036	-250..+700



2. Ներկրվող հումքից ջերմամեկուսիչ նյութեր արտադրող ընկերություններ

2.1. Փրփրապլաստ արտադրող ընկերություններ

2.1.1. «Բակսս» ՍՊԸ

ՀՀ, Երևան, Չեխովի փ., 6

Հեռ.՝ (+374 10) 44 42 15

(+374 99) 51 72 99

Էլ. փոստ՝ bakssarm@gmail.com

Տնօրեն՝ Ա.Բեգլարյան



Արտադրատեսակ	Չափեր՝ բ*ե*լ, մմ	Խտություն, կգ/մ³	Ջերմահաղոր- դականության գործակից, Վտ/մ²°C
Փրփրապլաստ	ըստ պատվերի	35-40	0.038
Փրփրապլաստե թերմոբլոկ	150x250x1550	35	0.038

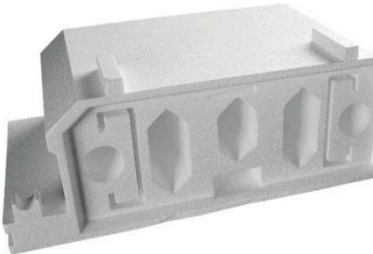



2.1.2. «Մեգերյան-Շին» ՓԲԸ

ՀՀ, Երևան, Մաղդյան փ., 9

Հեռ.՝ (+374 10) 44 76 06

(+374 77) 88 68 89

Կայք՝ www.megerianshin.am

Էլ.փոստ՝ megerianshin@yahoo.com

Տնօրեն՝ Հ.Մեգերյան



Արտադրատեսակ	Չափեր՝ բ*ե*լ, մմ	Խտություն, կգ/մ ³	Ջերմահաղոր- դականության գործակից, Վտ/մ ² °C
Փրփրապլաստ	10-600x1000x 1000-6000	8-40	0.04-0.05



2.1.3. «Միկմետալ» ՓԲԸ

ՀՀ Երևան, Մասիսի փ. 99
Հեռ.՝ (+374 10) 44 41 50
(+374 10) 44 39 10

Կայք՝ www.mikmetal.am
Էլ.փոստ՝ info@mikmetal.am
Տնօրեն՝ Վ.Հարությունյան



Արտադրատեսակ	Չափեր՝ բ*լ, մմ	Խտություն, կգ/մ ³	Ջերմահաղոր- դականության գործակից, վտ/մ ² °C
Փրփրապլաստե պանելներ (եռաշերտ 3D)	ըստ պատվերի	10-40	0.04-0.05

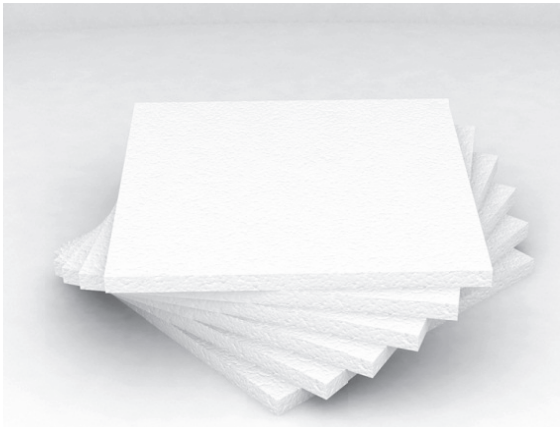



2.1.4. «Նարսան» ՍՊԸ

ՀՀ, Երևան, Շահամիրյանների փ., 7

Հեռ.՝ (+374 10) 44 45 11

(+374 91) 20 01 59

Ֆաքս՝ (+374 10) 44 45 25

Կայք՝ www.narsan.am

Էլ.փոստ՝ narsan1@mail.ru

Տնօրեն՝ Յու.Հարությունյան



Արտադրատեսակ	Չափեր՝ բ՛ե՛լ, մմ	Խտություն, կգ/մ ³	Ջերմահաղոր- դականության գործակից, Վտ/մ ² °C
Փրփրապլաստ	ըստ պատվերի	8-40	0.04-0.05



2.1.5. «Պրոֆ ԱԼ» ՍՊԸ

ՀՀ, Երևան, Աջափնյակ թաղամաս,

Գ-1/1, Սիլիկյան խճուղի 1

Հեռ.՝ (+374 10) 31 91 10

(+374 10) 39 87 11

Ֆաքս՝ (+374 10) 38 17 56

Կայք՝ www.profal.am

Էլ. փոստ՝ info@profalonline.com

Տնօրեն՝ Ա.Սահակյան



Արտադրատեսակ	Չափեր՝ բԵ՛լ, մմ	Խտություն, կգ/մ ³	Ջերմահաղոր- դականության գործակից, Վտ/մ ² °C
Փրփրապլաստ	10-600x 1000x2000	8-20	0.04-0.05





2.1.6. «Սպայկա» ՍՊԸ

ՀՀ, Երևան, Արշակունյաց պող., 252

Հեռ.՝ (+374 10) 44 05 91

(+374 10) 44 44 70

Ֆաքս՝ (+374 10) 44 05 91

Կայք՝ www.spayka.am

Էլ.փոստ՝ spayka@spayka.com

Տնօրեն՝ Դ.Ղազարյան

Արտադրատեսակ	Չափեր՝ բ՝ե՛լ, մմ	Խտություն, կգ/մ ³	Ջերմահաղոր- դականության գործակից, Վտ/մ ² °C
Փրփրապլաստ (EPS)	35,50,100,150x 600x1000	8-40	0.04-0.05

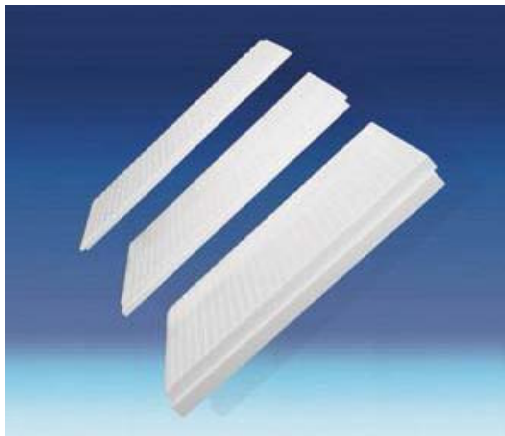

2.2. Փրփրապոլիուրեթան արտադրող ընկերություններ

2.2.1. «Էսուին» ՍՊԸ

ՀՀ, Երևան, Նանսենի փ., 5/1, բն.43

Հեռ.՝ (+374 10) 64 18 40

(+374 93) 83 08 88

Էլ.փոստ՝ esuen@yandex.ru

Տնօրեն՝ Գ.Բոյաջյան

Արտադրատեսակ	Չափեր՝ բԷլ, մմ	Խտություն, կգ/մ ³	Ջերմահաղոր- դականության գործակից, Վտ/մ ² °C	Կիրառման ջերմաստիճան, °C
Փրփրապոլիուրեթան	ըստ պատվերի	20-200	0.027-0.032	-100..+150





2.2.2.«Լեգիոն Պարիս» ՍՊԸ

ՀՀ, Երևան, Պարոյր Սևակի փ., 47

Հեռ.՝ (+374 10) 24 20 80

(+374 91) 40 56 46

Կայք՝ www.greentec.am

Էլ.փոստ՝ info@greentec.am

info@legionparisp.com

Տնօրեն՝ Հ.Օհանյան



Արտադրատեսակ	Չափեր՝ բ*ե*լ, մմ	Խտություն, կգ/մ ³	Ջերմահաղոր- դականության գործակից, Վտ/մ ² °C	Կիրառման ջերմաստիճան, °C
Փրփրապոլիուրեթան	ըստ պատվերի	10-200	0.021-0.025	-100..+150



2.3. Փրփրապոլիստիրոլ արտադրող ընկերություն

2.3.1. «Լիվասա» ՍՊԸ

ՀՀ, Երևան, Արցախի փ., 4 նրբ., 14

Հեռ.՝ (+374 77) 77 74 75

(+374 91) 40 57 00

Կայք՝ www.livasa.am

Էլ. փոստ՝ info@livasa.am

Տնօրեն՝ Կ. Պետրոսյան



Արտադրատեսակ	Չափեր՝ բ՝ե՛լ, մմ	Խտություն, կգ/մ ³	Ջերմահաղոր- դականության գործակից, Վտ/մ ² °C	Կիրառման ջերմաստիճան, °C
Պենտիզոլ	100,500x 600x1200	8-30	0.028-0.037	-80..+120





2.3.2. «Տերմոպլեքս» ՍՊԸ

ՀՀ, Արմյան, Սևանի 11
ՀՀ, Երևան, Կորյուն 19ա, սենյակ 502
Հեռ.՝ (+374 91) 18 18 35
Էլ.փոստ՝ samsargs@rambler.ru
Տնօրենի տեղակալ՝ Ս.Սարգսյան



Արտադրատեսակ	Չափեր՝ բ՝ե՛լ, մմ	Խտություն, կգ/մ ³	Ջերմահաղոր- դականության գործակից, վտ/մ ² °C	Կիրառման ջերմաստիճան, °C
XPS փրփրա- պոլիստիրոլի թերթեր	ըստ պատվերի	30-40	0.029-0.031	-70...+75

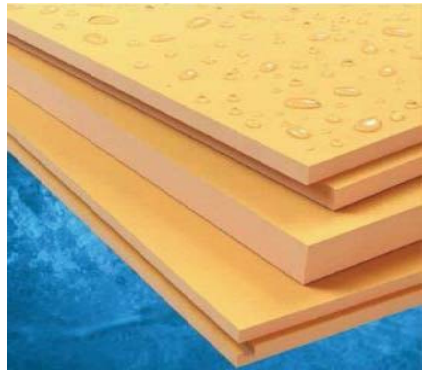

2.3.3. Դավիթ Ավետիսյան Ա/Ձ

ՀՀ, Երևան, Բաղրամյան 3 նրբ., 6 տուն.

Հեռ.՝ (+374 94) 72 88 28

Էլ.փոստ՝ info@armpenoplast.com

Կայք՝ www.armpenoplast.com



Արտադրատեսակ	Չափեր՝ բ՝ե՛լ, մմ	Խտություն, կգ/մ ³	Ջերմահաղոր- դականության գործակից, Վտ/մ ² °C	Կիրառման ջերմաստիճան, °C
Փրփրա- պոլիստիրոլի թերթեր	1000x1000x50	15-25	0.037-0.043	-50 +85





3. Ջերմամեկուսիչ նյութեր ներկրող ընկերություններ

3.1. Հանքային բամբակ ներկրող ընկերություններ

3.1.1. «Ակվատուս» ՍՊԸ

ՀՀ, Երևան, Խանջյան փ., 31ա

Հեռ.՝ (+374 10) 54 21 05

(+374 10) 51 91 05

Ֆաքս՝ (+374 10) 54 21 06

Էլ.փոստ՝ info@aquatus.am

Կայք՝ www.aquatus.am

Տնօրեն՝ Վ.Ասատրյան



Արտադրատեսակ	Չափեր՝ բ*ե*լ, մմ	Խտություն, կգ/մ ³	Ջերմահաղոր- դականության գործակից, Վտ/մ ² °C	Կիրառման ջերմաստիճան, °C
Հանքային բամբակ Paroc (Finlandia)	50x565x1220	30	0.039	-60..+400



3.1.2. «Առանցք» ՍՊԸ

ՀՀ, Երևան, Արշակունյաց պ., 252

Հեռ.՝ (+374 10) 44 64 83

(+374 10) 44 64 84

Կայք՝ www.arantsk.am

Էլ.փոստ՝ info@arantsk.am

Տնօրեն՝ Գ.Առուշանյան

Արտադրատեսակ	Չափեր՝ բ՛ե՛լ, մմ	Խտություն, կգ/մ ³	Ջերմահաղոր- դականության գործակից, Վտ/մ ² °C	Կիրառման ջերմաստիճան, °C
Ապակե բամբակ	50x1200 x10000	11	0.045	-60...+270





3.1.3. «Արևիկ» ՍՊԸ

ՀՀ, Երևան, Վարդանանց փ., 24

ՀՀ, Երևան, Կոմիտաս փ., 54

Հեռ.՝ (+374 10) 55 22 50

(+374 10) 55 17 71

Փաքս՝ (+374 10) 55 91 92

Կայք՝ arevik.construction.am

Տնօրեն՝ Մ.Խորոզյան



Արտադրատեսակ	Չափեր՝ բ՛եյ, մմ	Խտություն, կգ/մ ³	Ջերմահաղոր- դականության գործակից, Վտ/մ ² °C	Կիրառման ջերմաստիճան, °C
Ապակե բամբակ Ursa	50x1200x10000	11	0.045	-60...+270



3.1.4. «Կլիմատեքնիք» ՍՊԸ

ՀՀ, Երևան, Արշակունյաց պ., 9/5

Հեռ.՝ (+374 60) 54 50 05

Էլ. փոստ՝ climatechnik@yahoo.com

Տնօրեն՝ Ա. Խաչատրյան



Արտադրատեսակ	Չափեր՝ բ՝ե՛լ, մմ	Խտություն, կգ/մ ³	Ջերմահաղոր- դականության գործակից, Վտ/մ ² °C	Կիրառման ջերմաստիճան, °C
Ապակե բամբակ Flotek	25x1200x2000	11	0.045	-60..+270





3.1.5. «Կնաուֆ Արմենիա» ՍՊԸ

ՀՀ, Երևան, Պարոնյան փ., 8, 2-րդ հարկ, սեն.3
 Հեռ.՝ (+374 10) 50 14 20
 Ֆաքս՝ (+374 10) 50 14 21
 Կայք՝ www.knauf.com
 Էլ. փոստ՝ info@knauf.am
 Տնօրեն՝ Գ. Զրբաշյան



Արտադրատեսակ	Չափեր՝ բԵ՛լ, մմ	Խտություն, կգ/մ ³	Ջերմահաղոր- դականության գործակից, վտ/մ ² °C	Կիրառման ջերմաստիճան, °C
Термо Ролл 040 (TR044) հանքային բամբակ (Knauf insulation)	50x1200 x7000	11	0.040	-250...+700
Ակուստիկ միջնորմ (AR) հանքային բամբակ (Knauf insulation)	50x610 x7500	11	0.040	-250...+700
Ակուստիկ միջնորմ (սալ AS) հանքային բամբակ (Knauf insulation)	50x610 x1200	15	0.038	-250...+700



3.1.6. «Յունիփուլ» ՍՊԸ

ՀՀ, Երևան, Դրոյի փ., 3
 Հեռ.՝ (+374 10) 20 55 65
 (+374 93) 74 15 20
 Տնօրեն՝ Վ.Հովհաննիսյան



Արտադրատեսակ	Չափեր՝ բե՛լ, մմ	Խտություն, կգ/մ ³	Ջերմահաղոր- դականության գործակից, Վտ/մ ² °C	Կիրառման ջերմաստիճան, °C
Հանքային բամբակ Paroc (Finlandia)	50x565x1220	30	0.039	-60..+400





3.1.7. «Կոմֆորտ Ռ և Վ» ՍՊԸ

ՀՀ, Երևան, Օրբելի Եղբայրների փ., 65
Հեռ.՝ (+374 10) 22 64 98
(+374 10) 29 86 86
Կայք՝ www.comfort-rv.am
Էլ. փոստ՝ manager@comfort-rv.am
Տնօրեն՝ Ռ.Շախմուրադյան



Արտադրատեսակ	Չափեր՝ բ՝ե՛լ, մմ	Խտություն, կգ/մ ³	Ջերմահաղոր- դականության գործակից, վտ/մ ² °C	Կիրառման ջերմաստիճան, °C
Ապակե բամբակ (Իրան)	50x1200x7000	11	0.045	-60..+270



3.1.8. «Սարմէ Գրուպ» ՍՊԸ

ՀՀ, Երևան, Թումանյան փ., 8

Հեռ.՝ (+374 10) 58 40 60

(+374 10) 56 96 56

Ֆաքս՝ (+374 10) 56 96 56

Կայք՝ www.sarme.am

Էլ.փոստ՝ Sarme@sarme.am

Տնօրեն՝ Ա.Յավրյան



Արտադրատեսակ	Չափեր՝ բԵՎ, մմ	Խտություն, կգ/մ ³	Ջերմահաղոր- դականության գործակից, Վտ/մ ² °C	Կիրառման ջերմաստիճան, °C
Հանքային բամբակ Teh nolite	40-200x 500-600x 1000-1200	30-40	0.038-0.039	-60...+400
Հանքային բամբակ Роклайт	50x 500-600x 1000-1200	30-37	0.04	-60...+400
Հանքային բամբակ Технофас	40-150x 500-600x 1000-1200	131-159	0.038	-60...+400





3.1.9. «Սեմուր ընդ Կո» ՍՊԸ

ՀՀ, Երևան, Մարշալ Բաղրամյան պ., 1

Հեռ.՝ (+374 10) 52 24 90

(+374 10) 52 26 40

Ֆաքս՝ (+374 10) 52 26 20

Կայք՝ www.semur.am

Տնօրեն՝ Գ.Վիրաբյան



Արտադրատեսակ	Չափեր՝ բ՝ե՛լ, մմ	Խտություն, կգ/մ ³	Ջերմահաղոր- դականության գործակից, Վտ/մ ² °C	Կիրառման ջերմաստիճան, °C
Ապակե բամբակ (URSA)	50x1200x 10000	11	0.045	-60..+270



3.1.10. «Օջախ-Ե» ՍՊԸ

ՀՀ, Երևան, Խորենացու փ., 201
 ՀՀ, Երևան, Գայի պ., 33
 Հեռ.՝ (+374 10) 57 43 38
 (+374 10) 57 42 33
 Ֆաքս՝ (+374 10) 57 48 38
 Կայք՝ www.ojakh.am
 Տնօրեն՝ Ե.Գրիգորյան



Արտադրատեսակ	Չափեր՝ բ*ե*լ, մմ	Խտություն, կգ/մ ³	Ջերմահաղոր- դականության գործակից, Վտ/մ ² °C	Կիրառման ջերմաստիճան, °C
Ապակե բամբակ	50x1200x700	11	0.045	-60..+270





3.2. Փրփրապլաստ ներկրող ընկերություններ

3.2.1. «Գրանիտի Աշխարհ» ՍՊԸ

ՀՀ, Երևան, Դավիթ Բեկի փ., 3/4

Հեռ.՝ (+374 10) 43 00 71

(+374 10) 43 00 72

Ֆաքս՝ (+374 10) 43 00 71

Տնօրեն՝ Է.Բարիկյան



Արտադրատեսակ	Չափեր՝ բ*ե*լ, մմ	Խտություն, կգ/մ ³	Ջերմահաղոր- դականության գործակից, Վտ/մ ² °C
Փրփրապլաստ	ըստ պատվերի	8-30	0.04-0.05



3.2.2. «Նորիկ Հակոբջանյան» ՍՊԸ

ՀՀ, Երևան, Առնո Բաբաջանյան փ., 104

Հեռ.՝ (+374 10) 74 45 03

(+374 10) 74 45 09

Ֆաքս՝ (+374 10) 74 45 09

Կայք՝ www.metalgroup.am

Էլ.փոստ՝ norikjan61@bk.ru

Տնօրեն՝ Ն.Հակոբջանյան

Արտադրատեսակ	Չափեր՝ բ՛ե՛լ, մմ	Խտություն, կգ/մ ³	Ջերմահաղոր- դականության գործակից, Վտ/մ ² °C
Փրփրապլաստ	ըստ պատվերի	8-30	0.04-0.05





3.2.3. «Մարմարի Աշխարհ» ՍՊԸ

ՀՀ, Երևան, Դավիթ-Քեյի փ., 87

ՀՀ, Երևան, Աճառյան փ., 17

Հեռ.՝ (+374 10) 55 81 02

(+374 10) 62 55 43

Կայք՝ www.marbleworldllc.am

Էլ.փոստ՝ info@marbleworldllc.am

Տնօրեն՝ Ա.Գրիգորյան



Արտադրատեսակ	Չափեր՝ բ*ե*լ, մմ	Խտություն, կգ/մ ³	Ջերմահաղոր- դականության գործակից, վտ/մ ² °C
Փրփրապլաստ	ըստ պատվերի	8-30	0.04-0.05



3.2.4. «Եվրոպա» ՍՊԸ

ՀՀ, Երևան, Արշակունյաց պ., 67

Հեռ.՝ (+374 10) 44 96 00

(+374 10) 72 32 80

Ֆաքս՝ (+374 10) 44 96 00

Կայք՝ www.europellc.am

Էլ. փոստ՝ europa.llc@gmail.com

Տնօրեն՝ Ա.Մանուկյան



Արտադրատեսակ	Չափեր՝ բ՝ե՛լ, մմ	Խտություն, կգ/մ ³	Ջերմահաղոր- դականության գործակից, Վտ/մ ² °C
Փրփրապլաստ	ըստ պատվերի	8-30	0.04-0.05





3.2.5. «Սերգեյ Գրուպ» ՍՊԸ

ՀՀ, Երևան, Պարոնյան փ. 1, 35

Հեռ.՝ (+374 10) 56 08 68

(+374 10) 58 69 13

Ֆաքս՝ (+374 10) 56 08 68

Էլ. փոստ՝ SBagradyan@mail.ru

Տնօրեն՝ Ս.Բագրատյան



Արտադրատեսակ	Չափեր՝ բ՝ե՛լ, մմ	Խտություն, կգ/մ ³	Զերմահաղոր- դականության գործակից, վտ/մ ² °C
Փրփրապլաստ	ըստ պատվերի	8-30	0.04-0.05



3.3. XPS Փրփրապոլիստիրոլ ներկրող ընկերություններ

3.3.1. «Գիգա» ՍՊԸ

ՀՀ, Երևան, Բաղրամյան պ., 21-80

Հեռ.՝ (+374 10) 56 39 01

(+374 93) 37 11 97

Ֆաքս՝ (+374 10) 56 39 06

Կայք՝ www.geesa.am

Էլ. փոստ՝ geesa@cln.am

Տնօրեն՝ Տ. Զաքարյան



Արտադրատեսակ	Չափեր՝ բե՛լ, մմ	Խտություն, կգ/մ ³	Ջերմահաղոր- դականության գործակից, Վտ/մ ² °C
XPS Փրփրապոլիստերոլ	20-100x600x1250	30	0.029





3.3.2. «Մասիս» ՍՊԸ

ՀՀ, Երևան, Քաջազնունու փ., 7
Հեռ.՝ (+374 10) 55 21 91
(+374 10) 55 21 71
Կայք՝ www.masisltd.am
Էլ. փոստ՝ masis.ltd@gmail.com
Տնօրեն՝ Հ. Կարախանյան



Արտադրատեսակ	Չափեր՝ բեղ, մմ	Խտություն, կգ/մ ³	Ջերմահաղոր- դականության գործակից, Վտ/մ ² °C
XPS Փրփրապոլիստերոլ (Polpan)	20,40,60x600x1250	30	0.029

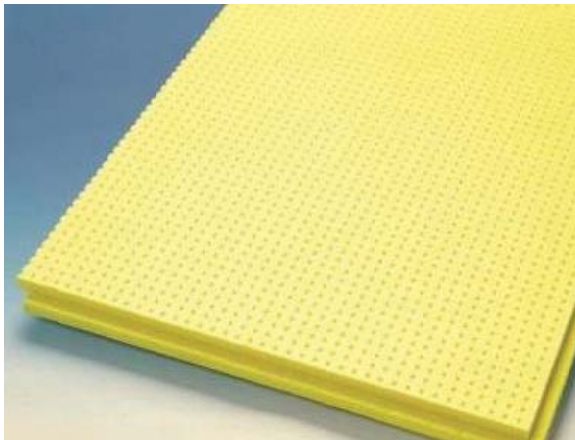

3.3.3. «Սարմէ Գրուպ» ՍՊԸ

ՀՀ, Երևան, Թումանյան փ., 8

Հեռ.՝ (+374 10) 58 40 60

(+374 10) 56 96 56

Ֆաքս՝ (+374 10) 56 96 56

Կայք՝ www.sarme.am

Էլ.փոստ՝ Sarme@sarme.am

Տնօրեն՝ Ա.Յավոյան



Արտադրատեսակ	Չափեր՝ բ՛ե՛լ, մմ	Խտություն, կգ/մ ³	Ջերմահաղոր- դականության գործակից, Վտ/մ ² °C	Կիրառման ջերմաստիճան, °C
XPS փրփրա- պոլիստիրոլ (технониколь)	40-100x 580x 1180,2380	28-30	0.029	-70..+75





3.4. Զերմասանդրադարձիչ նյութեր ներկրող ընկերություններ

3.4.1. «Աբրիս-Ապ» ՍՊԸ

ՀՀ, Երևան, Ազատության պ., 16-85

Հեռ.՝ (+374 10) 28 93 35

(+374 98) 28 93 35

Էլ.փոստ՝ abris-ap@mail.ru

Տնօրեն՝ Զ.Մովսիսյան



Արտադրատեսակ	Չափեր՝ բ՛ե՛լ, մմ	Կիրառման ջերմաստիճան, °C
Հերմետիկ ջերմասանդրադարձիչ Викар ЛТ(ոփ)	4,8x600x1000	-60...+100



3.4.2. «Հովաշ» ՍՊԸ

ՀՀ, Երևան, Թումանյան փ., 8
 Հեռ.՝ (+374 10) 56 16 65
 (+374 98) 28 93 35



Կայք՝ www.hovash.am
 Էլ.փոստ՝ hovash_spy@mail.ru
 Տեսքեն՝ Ա.Հովհաննիսյան

Արտադրատեսակ	Չափեր՝ բ՛եյ, մմ	Ջերմափոխանցման դիմադրություն, մ²Կ/Վտ
Ջերմաանդրադարձիչ Thermoreflex 5,11,17	20-45x1530x9810	4,9-5,2
Thermoreflex Pro Duo	6x1200 x12500	1,8

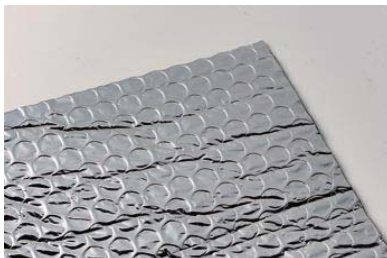



3.5. Սենդվիչ-պանելներ արտադրող և ներկրող ընկերություններ

3.5.1. «Բոնուս բիլդինգ» ՍՊԸ

ՀՀ, Սյունիքի Մարզ, Գորիս, Անկախության փ., 11

ՀՀ, Սյունիքի Մարզ, Գորիս, Նարեկացու փ., 1

Հեռ.՝ (+374 284) 2 24 01

(+374 91) 02 24 01

Ֆաքս՝ (+374 284) 2 24 01

Կայք՝ www.bonusbuildings.com

Էլ. փոստ՝ oilbonus@yandex.ru

Տնօրեն՝ Գ.Աղաջանյան

Արտադրատեսակ	Չափեր՝ բ՛եյ, մմ	Ջերմամեկուսիչ շերտ
Պատի սենդվիչ- պանել	40-250x 1175x2000-9000	Փրփրապլաստ
Ծածկի սենդվիչ- պանել	50-250x 970x2000-9000	Փրփրապլաստ



3.5.2. «Սագա» ՍՊԸ

ՀՀ, Երևան, Բարաջանյան փ., 18/13

Հեռ.՝ (+374 91) 43 19 54

(+374 10) 61 43 40

Ֆաքս՝ (+374 10) 55 33 61

Կայք՝ www.saga.am

Էլ.փոստ՝ info@saga.am

Տնօրեն՝ Տ.Խաչատրյան



Արտադրատեսակ	Հաստություն, մմ	Ջերմամեկուսիչ շերտ
Պատի սենդվիչ- պանել	60-200	Փրփրապոլիստիրոլ
Ծածկի սենդվիչ- պանել	60-200	Փրփրապոլիստիրոլ
Հատակի սենդվիչ- պանել	60-200	Փրփրապոլիստիրոլ





3.5.3. «Քինգսփան» ՍՊԸ

ՀՀ, Երևան, Ա.Խաչատրյան փ., 6/60

Հեռ.՝ (+374 96) 41 12 44

(+374 99) 40 14 10

Ֆաքս՝ (+374 284) 2 24 01

Կայք՝ www.izopoli.com

Էլ.փոստ՝ g_gasparyan_2@yahoo.com

Տնօրեն՝ Գ.Գասպարյան



Արտադրատեսակ	Չափեր՝ բ*եյ, մմ	Ջերմամեկուսիչ շերտ
Պատի սենդվիչ-պանել	50-200x1000,1150x 2000-6000	Փրփրապոլիուրեթան, Հանքային բամբակ
Ծածկի սենդվիչ-պանել	40-100x1000,1150x 2000-6000	Փրփրապոլիուրեթան, Հանքային բամբակ

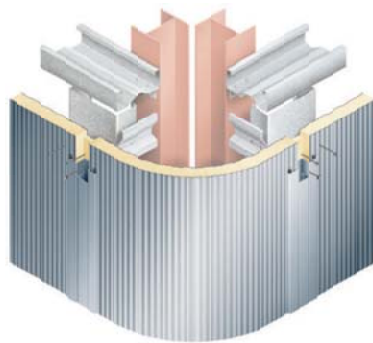

Նշումների համար





ՀՀ, Երևան, Պուշկինի 46
Ֆեռ. + 374 (10) 53 96 47, + 374 (55) 78 47 87
E-mail: lusabats@netsys.am
lusabats@mail.ru
www.lusabats.am

Տպագրված է «Լուսաբաց հրատարակչատան» տպարանում